

\* Câble sur certains modèles

MAM (verso)

ie CHIPS (R107)  
ie Conventio nnelle R146

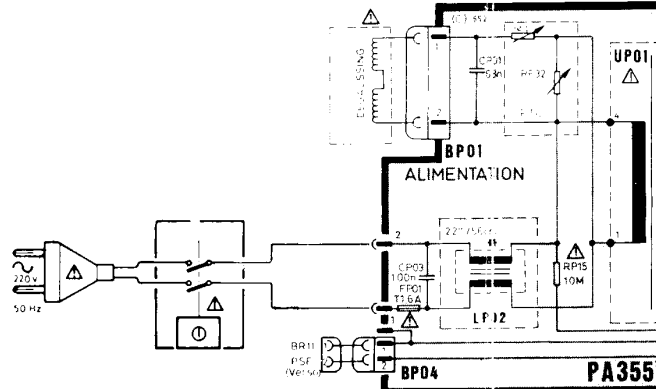
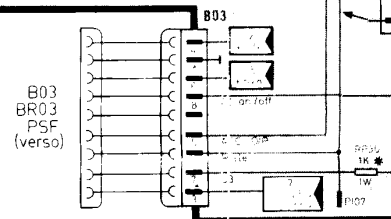
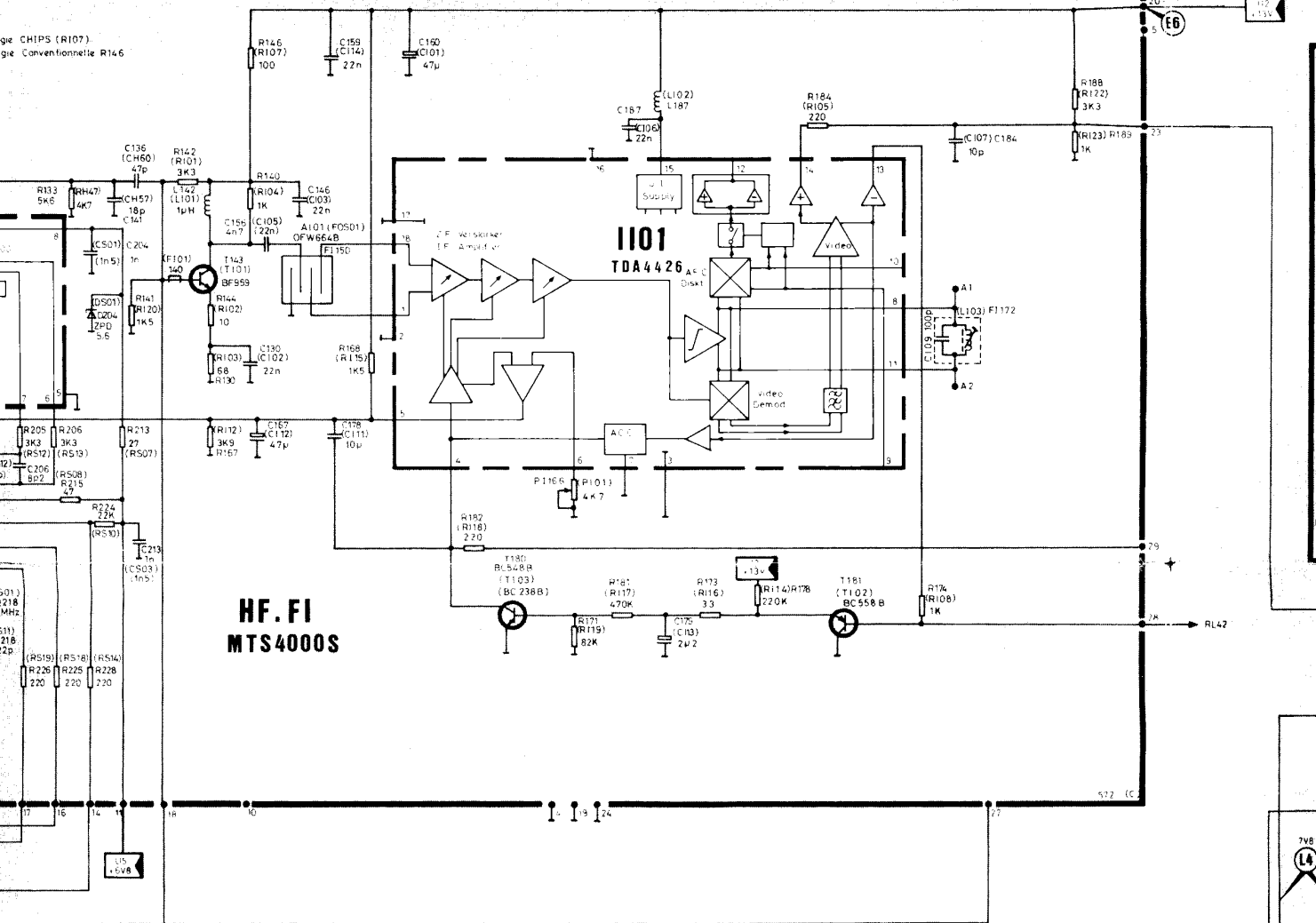

BR08  
BV07 BSF

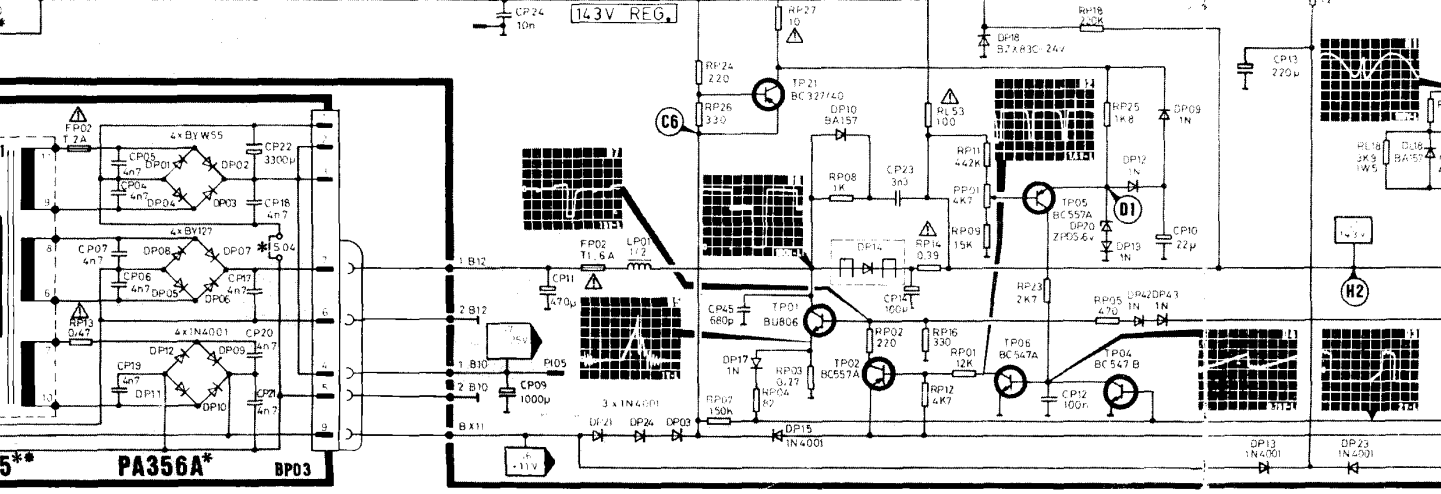
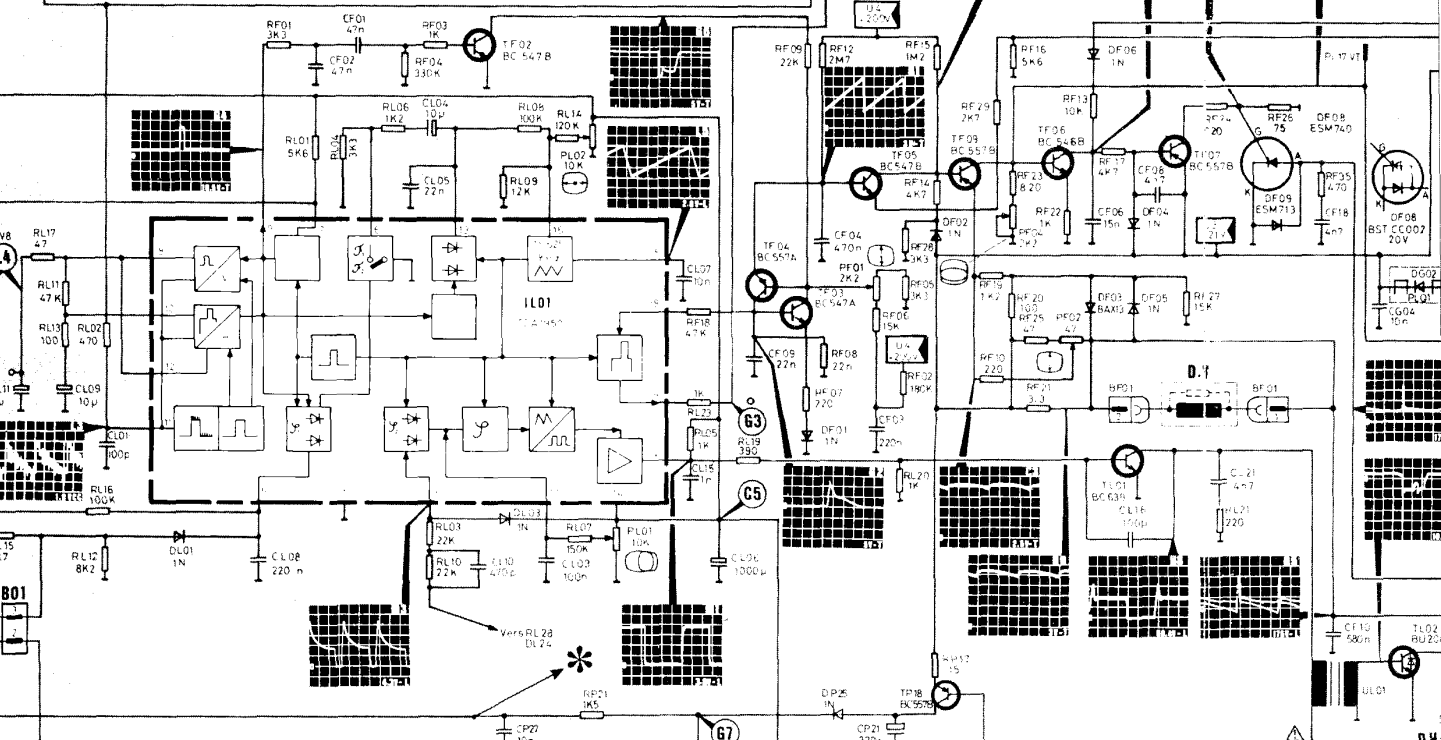
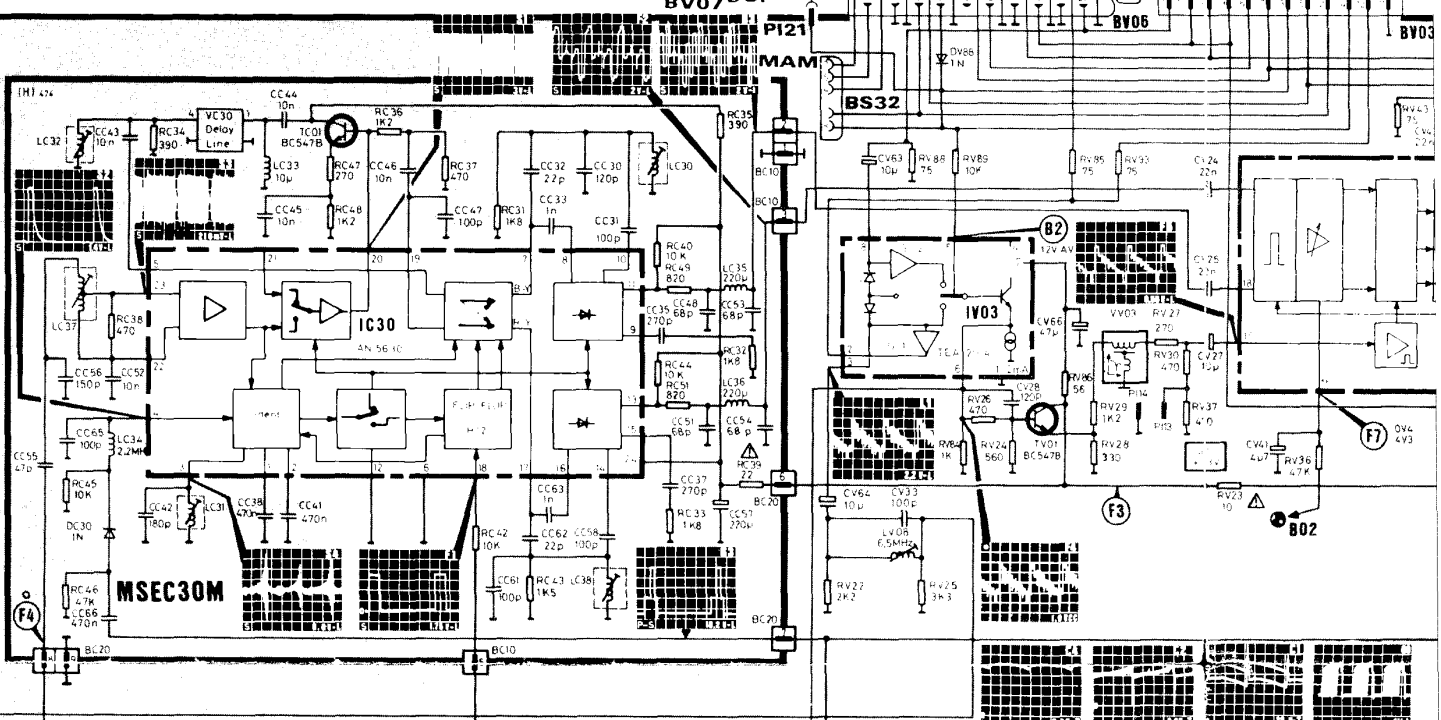

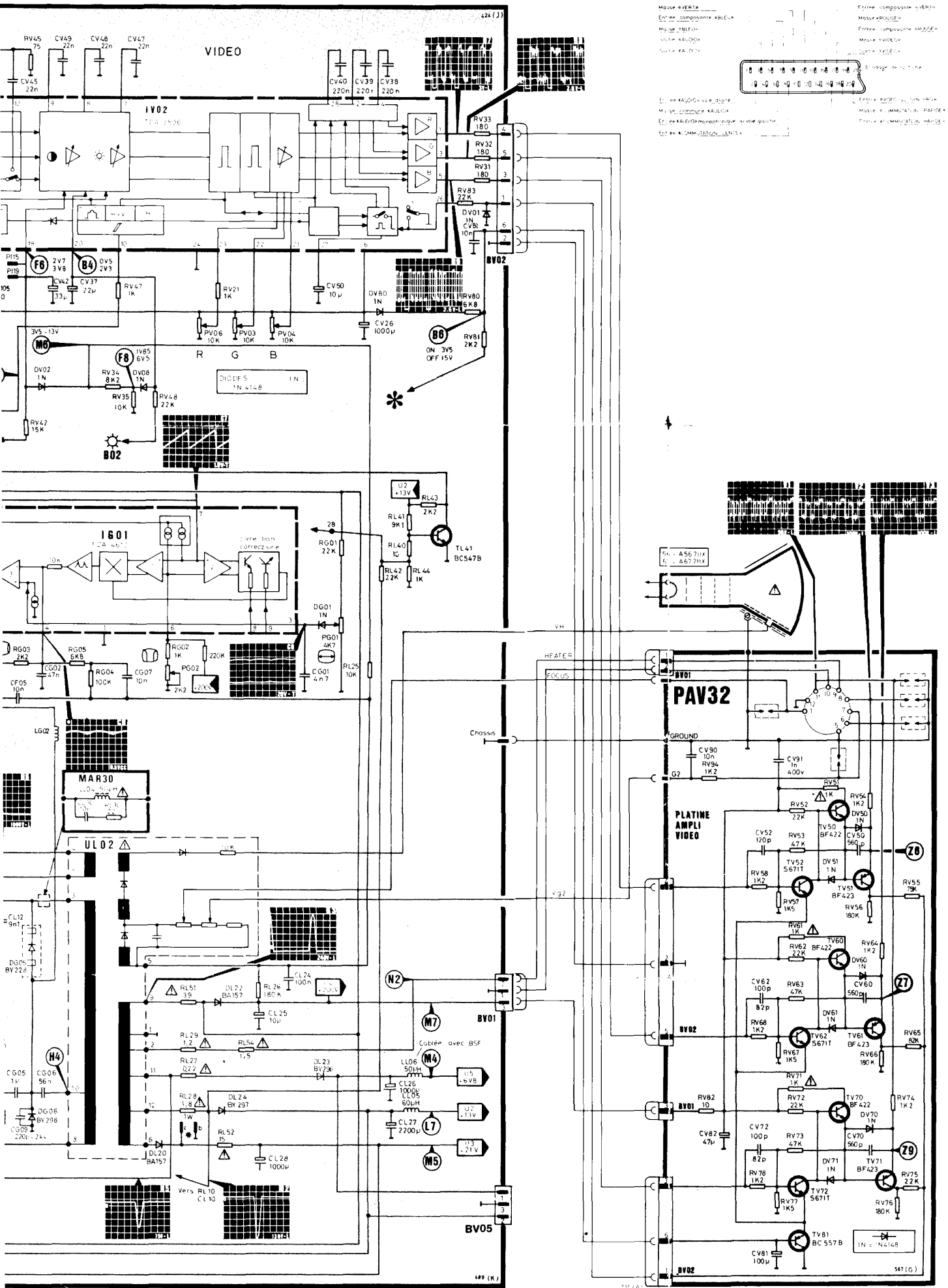

Masse +VÉRTE  
 Entrée composante +VÉRTE  
 Masse +VÉRTE  
 Entrée composante -VÉRTE  
 Masse -VÉRTE  
 Entrée composante -VÉRTE  
 Masse -VÉRTE  
 Entrée composante -VÉRTE  
 Masse -VÉRTE  
 Entrée composante -VÉRTE  
 Masse -VÉRTE

Entrée composante -VÉRTE  
 Masse -VÉRTE  
 Entrée composante -VÉRTE  
 Masse -VÉRTE  
 Entrée composante -VÉRTE  
 Masse -VÉRTE  
 Entrée composante -VÉRTE  
 Masse -VÉRTE

Entrée composante -VÉRTE  
 Masse -VÉRTE  
 Entrée composante -VÉRTE  
 Masse -VÉRTE  
 Entrée composante -VÉRTE  
 Masse -VÉRTE  
 Entrée composante -VÉRTE  
 Masse -VÉRTE

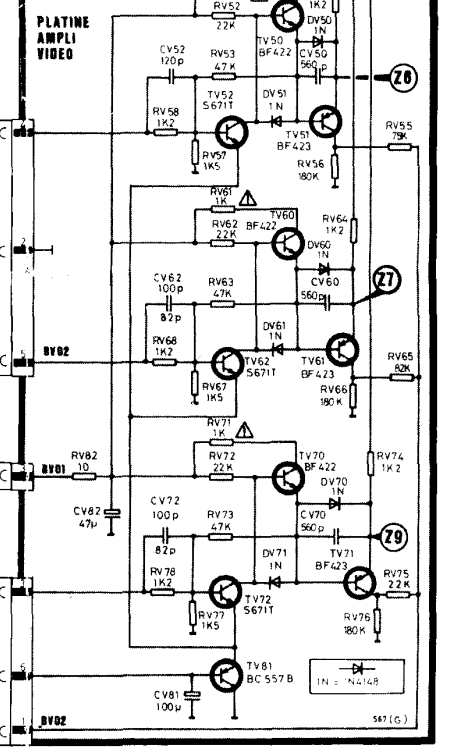
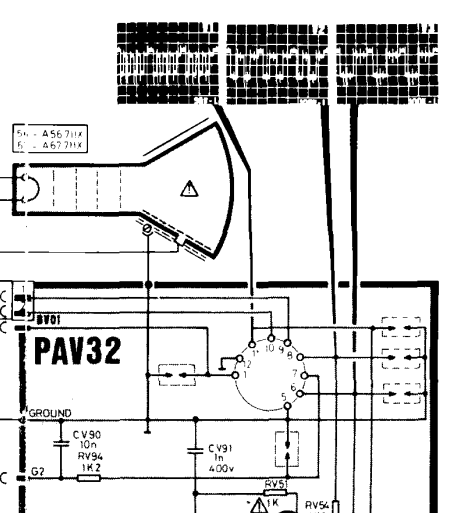
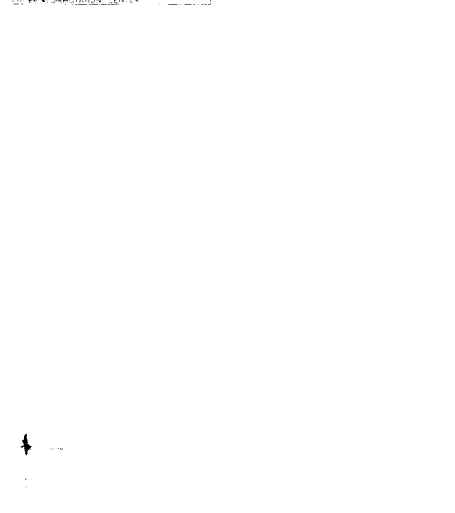

	Repères schéma	FONCTION
SON	LS 30 LS 31 LS 32 LS 33	Sélectivité Son
CHROMA	LC 37 LC 31 LC 32 LC 30 LC 38	Filtre cloche Identification Adaptation L.A.R. Discri B.Y. Discri R.Y.
VIDEO	LV 08 PV 06 PV 03 PV 04	Réjecteur 6.5 MHz Gain voie Rouge Gain voie Verte Gain voie Bleue
ALIM	PP 01	HT 110/145 V
LIGNE	PL 01 PL 02	Phase statique Fréquence Horizontale
TRAME	PF 01 PF 02 PF 04	Fréquence Verticale Amplitude Verticale Cadrage Vertical
CORRECTION E/O	PG 01 PG 02 PG 03	Réglage Amplitude Correction Trapèze Correction E/O

	Délimitation des circuits imprimés
	Points de raccordement par connecteurs
	Cosse enfichable
	Fil soudé sur circuit imprimé
	Résistance fusible
	Départ tension alim.
	Tension alim. reçue
	Volume
	Lumière
	Contraste
	Saturation couleur
	Haut-parleur
	Magnétophone
	Péritélévision
	Antenne



Le remplacement des éléments de sécurité (repérés avec le symbole  $\Delta$ ) par des composants non homologués selon la norme NF C 92 130, entraîne la non-conformité de l'appareil.

Dans ce cas, la responsabilité du fabricant n'est plus engagée.

Les descriptions et caractéristiques figurant sur ce document sont données à titre d'information et non d'engagement. En effet, soucieux de la qualité de nos produits, nous nous réservons le droit d'effectuer, sans préavis, toute modification ou amélioration.

#### DESIGNATION DES COMPOSANTS

RC	, CC....	Chroma
RF	, CF....	Bal. Vert.
RL	, CL....	Bal. Horiz.
RP	, CP....	Alim.
RS	, CS....	BF
RV	, CV....	Vidéo

MTC - Magnéphone - Engiens

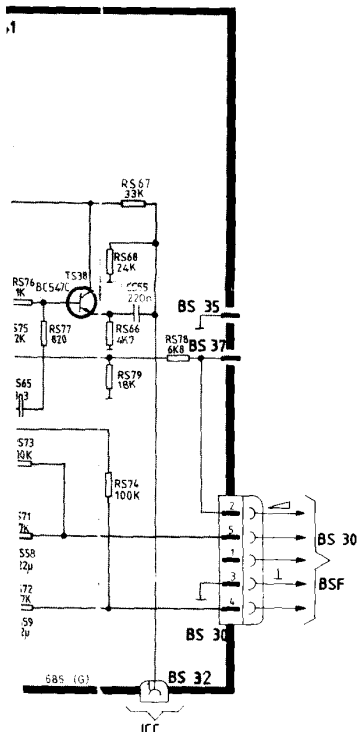

## CHASSIS 56/67 M. et R. - 3 L 200

(équipés du 44 C)

MAM3201M 300 157

MAM3203M 300 279

	LS32	Parieuse son
MAM3201M	TJKO 5909	39,2 MHz
MAM3203M	TJKO 6781	37,4 MHz

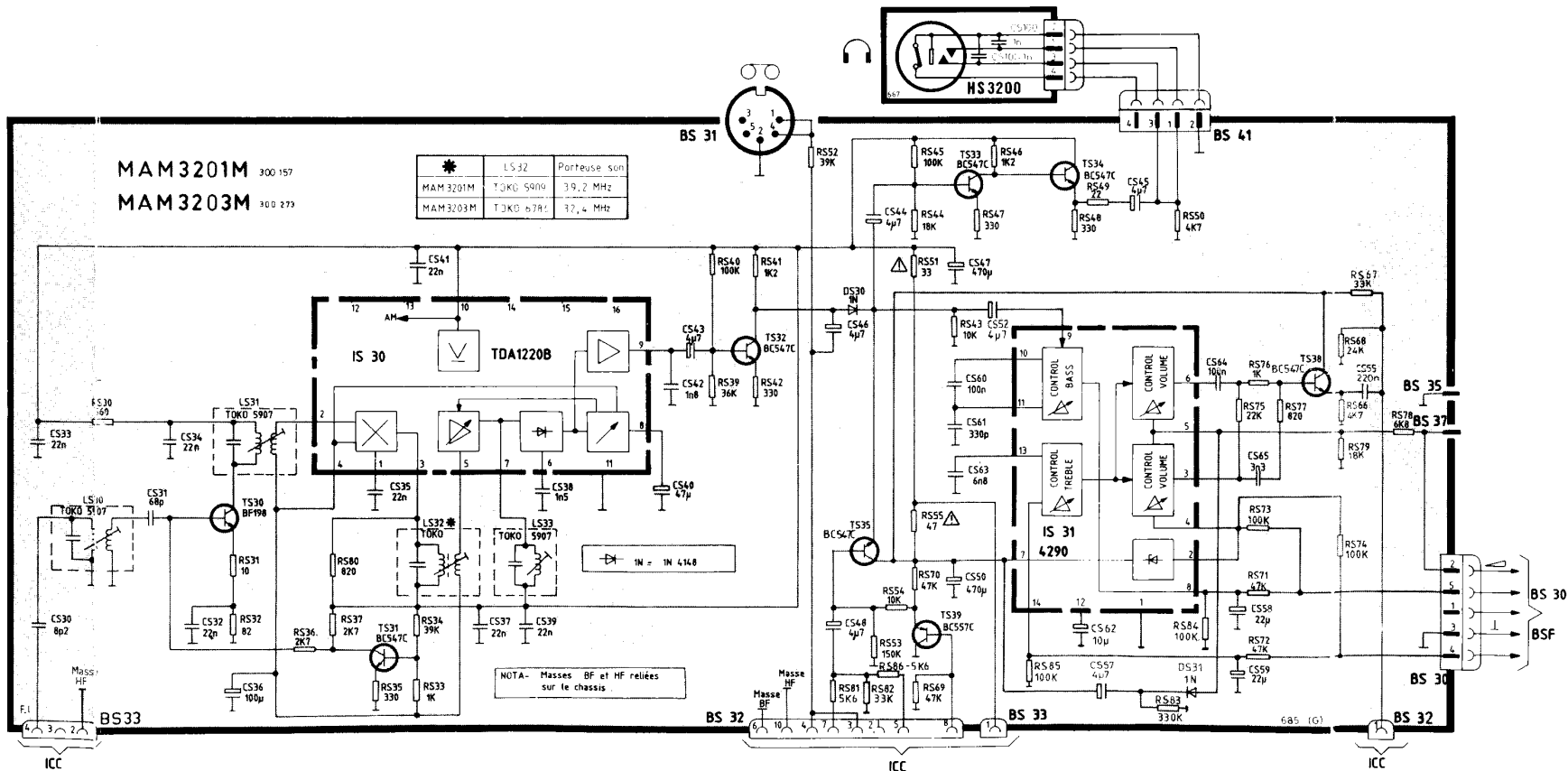

ICC

ICC

ICC

# VERSION TÉLÉCOMMANDE

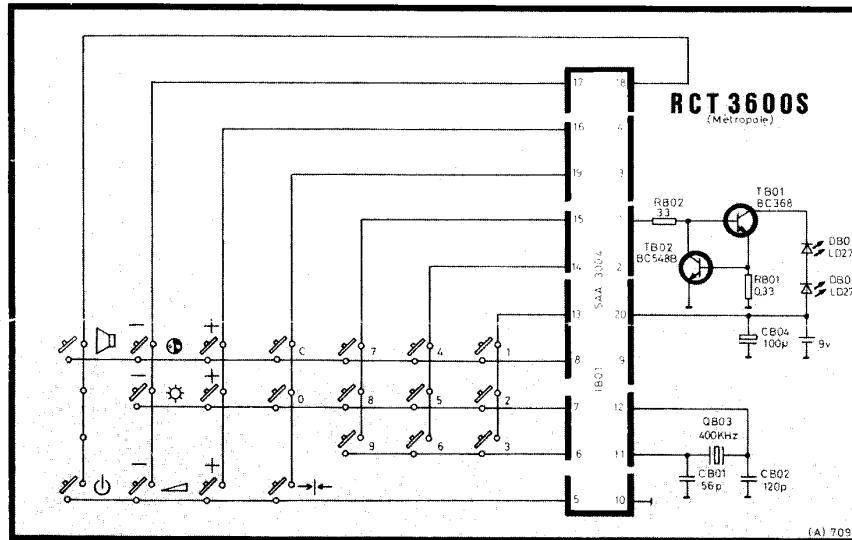
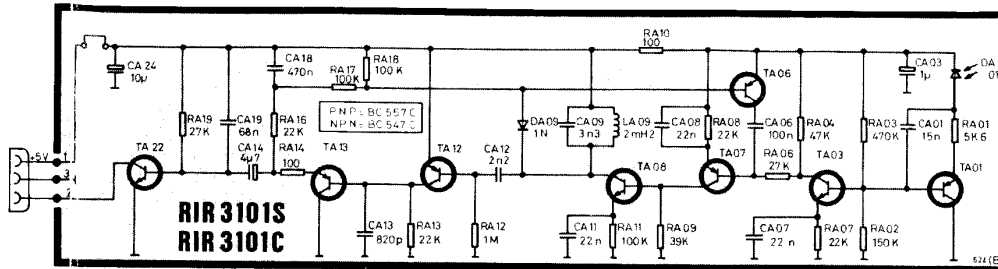

MAM3201M 300 157  
MAM3203M 300 273

	LS 32	Porteuse sol
MAM3201M	TOKO 5909	39,2 MHz
MAM3203M	TOKO 6786	32,4 MHz

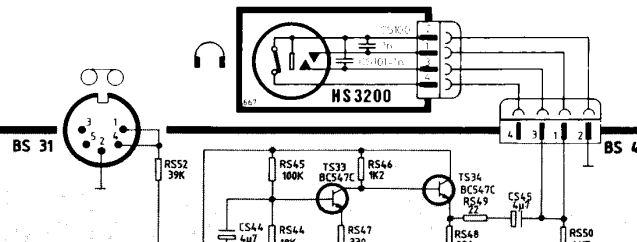

# PSF3004M

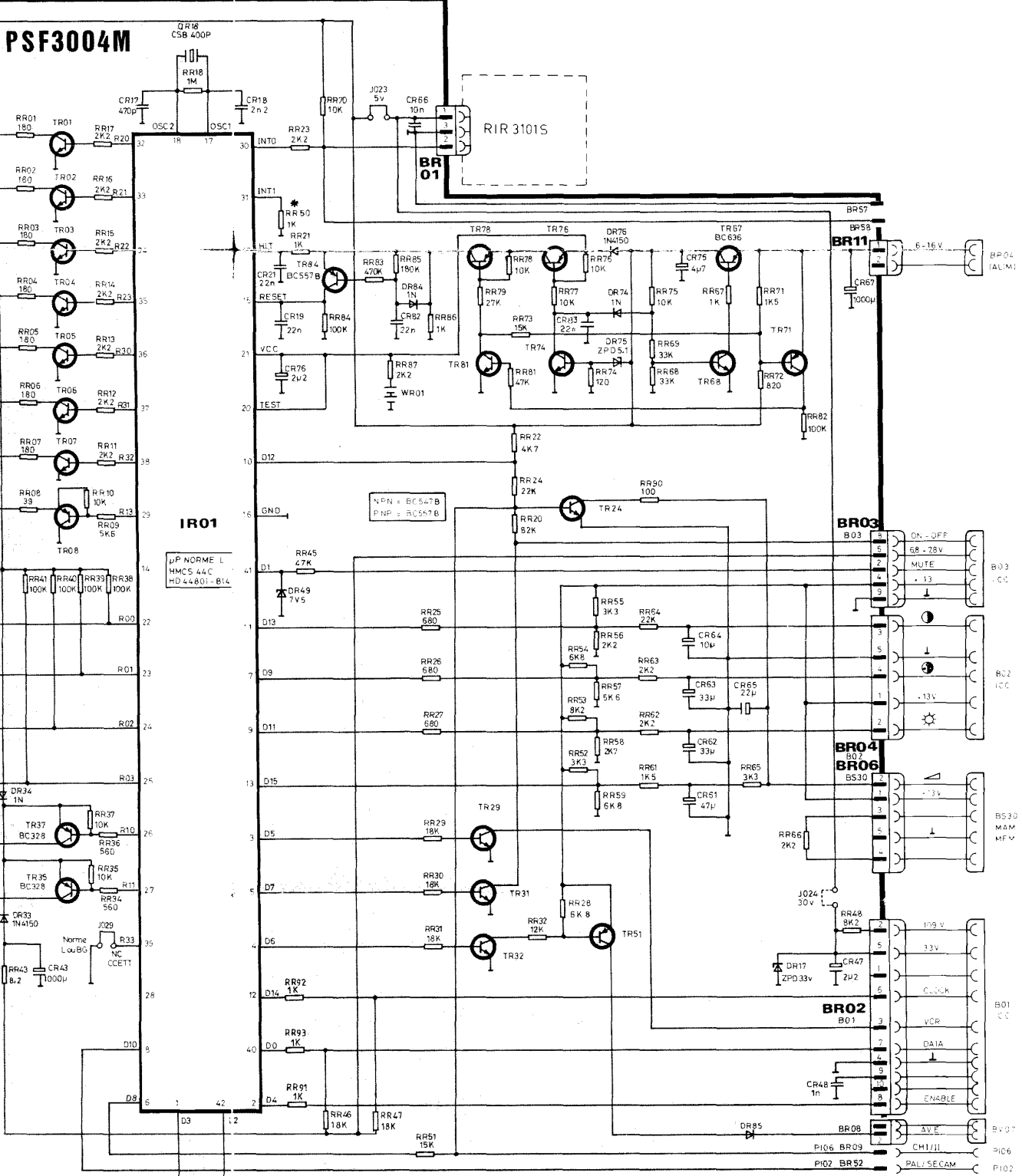

BR10  
1 2 3 4 5  
(VIDEO TEXT)

\* Uniquement pour ancien PLL (5DA 2002 Siemens)