

**Extrem kleine Abmessungen  
Spezielle Abmessungsvarianten kurz-  
fristig lieferbar**

**Aufbau**

- Dielektrikum: Polyethylenterephthalat (Polyester)
- Schichttechnologie
- Ohne Umhüllung

**Merkmale**

- Geometrieangepassung nach Kundenwunsch möglich
- Hohe Impulsbelastbarkeit
- Drahtabzugsfestigkeit >10 N

**Typische Anwendungen**

- Standard-Anwendungen
- Lampenvorschaltgeräte
- Energiesparlampen

**Anschlüsse**

- Parallele Anschlußdrähte, verzinkt
- Auch mit Drahtlänge ( $3,2 \pm 0,5$ ) mm auf Anfrage lieferbar

**Beschriftung**

Nennkapazität (verschlüsselt),  
Nenngleichspannung

**Lieferform**

Schüttgut (ungegurtet)

**Bauart-Norm**

CECC 30 401-007

**Einbauhinweise**

Bei der Montage sind Kriech- und Luftstrecken zu benachbarten, spannungsführenden Teilen zu beachten. Die Isolierfestigkeit der Schnittflächen gegen spannungsführende Leiterteile entspricht der 1,5fachen Nenngleichspannung eines Kondensators, sie beträgt jedoch mindestens 300 V–.

Kondensatoren im Rastermaß 7,5 mm sind nur für den Einsatz in einseitig kaschierten Leiterplatten geeignet.

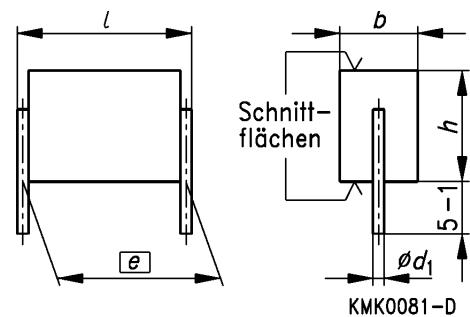

Maße in mm

| Rastermaß   | $\varnothing d_1$ | Bauform  |
|-------------|-------------------|----------|
| $e \pm 0,4$ |                   |          |
| 7,5         | 0,5               | B 32 560 |
| 10,0        | 0,5               | B 32 561 |
| 15,0        | 0,6               | B 32 562 |
| 22,5        | 0,8               | B 32 563 |
| 27,5        | 0,8               | B 32 564 |

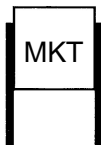

**Technische Daten**

|  |  |                                    |  |                              |
|--|--|------------------------------------|--|------------------------------|
| Klimakategorie<br>nach DIN IEC 68 Teil 1<br>Untere Kategorietemperatur $T_{min}$<br>Obere Kategorietemperatur $T_{max}$<br>Feuchteprüfung<br>Grenzwerte nach Feuchte-<br>prüfung <sup>1)</sup> | $55/100/56^{1)}$<br><br>$- 55\text{ °C}$<br>$+ 100\text{ °C}$ (+ 125 °C für 1000 h und $U_g = 0,5 \cdot U_N$ )<br>56 Tage/40 °C/93 % r.F.<br>Kapazitätsänderung $ \Delta C/C  \leq 5\%$<br>Verlustfaktoränderung $\Delta \tan \delta \leq 3 \cdot 10^{-3}$ (bei 1 kHz)<br>$\leq 5 \cdot 10^{-3}$ (bei 10 kHz)<br>Isolationswiderstand $R_{is} \geq 50\%$ der Mindest-<br>bzw. Zeitkonstante $\tau = C_N \cdot R_{is}$ anlieferungswerte  |                                    |  |                              |
| Zuverlässigkeit:<br>Bezugsbedingungen<br>Ausfallrate<br><br>Beanspruchungsdauer<br>Ausfallkriterien:<br>Totalausfall<br>Änderungsausfall   | $0,5 \cdot U_N$ ; 40 °C<br>$2 \cdot 10^{-9}/h = 2\text{ fit}$<br><br>Umrechnungstabelle für andere Belastungen und Tempera-<br>turen siehe Seite 273.<br><br>200 000 h<br><br>Kurzschluß oder Unterbrechung<br>Kapazitätsänderung $ \Delta C/C  > 10\%$<br>Verlustfaktor $\tan \delta > 2 \cdot$ obere Grenzwerte<br>Isolationswiderstand $R_{is} < 150\text{ M}\Omega$ ( $C_N \leq 0,33\text{ }\mu\text{F}$ )<br>bzw. Zeitkonstante $\tau = C_N \cdot R_{is} < 50\text{ s}$ ( $C_N > 0,33\text{ }\mu\text{F}$ ) |                                    |  |                              |
| Prüfgleichspannung   | $1,6 \cdot U_N$ , 2 s  |                                    |  |                              |
| Dauergrenzspannung $U_g$<br>Betrieb mit Gleichspannung bzw.<br>Wechselspannung $U_{eff}$ bis 60 Hz   | $T \leq 85\text{ °C}$ : $U_g = 1,0 \cdot U_N$ bzw. $1,0 \cdot U_{eff}$<br>$T = 100\text{ °C}$ : $U_g = 0,8 \cdot U_N$ bzw. $0,8 \cdot U_{eff}$   |                                    |  |                              |
| Grenzspannung<br>bei Kurzzeitbetrieb   | $T \leq 100\text{ °C}$ : $1,25 \cdot U_g$ für max. 2000 h  |                                    |  |                              |
| Verlustfaktor $\tan \delta$ (in $10^{-3}$ )<br>bei 20 °C<br>(obere Grenzwerte)   |  | $C_N \leq 0,1\text{ }\mu\text{F}$  | $0,1\text{ }\mu\text{F} < C_N \leq 1\text{ }\mu\text{F}$ | $C_N > 1\text{ }\mu\text{F}$ |
|  | bei 1 kHz  | 8                                  | 8  | 10                           |
|  | 10 kHz   | 15                                 | 15   | –                            |
|  | 100 kHz  | 30                                 | –  | –                            |
| Isolationswiderstand $R_{is}$<br>bzw. Zeitkonstante $\tau = C_N \cdot R_{is}$<br>bei 20 °C, rel. Feuchte $\leq 65\%$<br>(Mindestanlieferungswerte)   | $U_N$  | $C_N \leq 0,33\text{ }\mu\text{F}$ | $C_N > 0,33\text{ }\mu\text{F}$                          |                              |
|  | $\leq 100\text{ V-}$   | 3750 M $\Omega$                    | 1250 s   |                              |
|  | $\geq 250\text{ V-}$   | 7500 M $\Omega$                    | 2500 s   |                              |

1) Entsprechend CECC 30401-007 sind die Prüfkriterien nach einer Feuchtebeanspruchung von 21 Tagen einzuhalten.

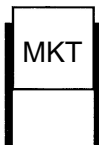

Scheinwiderstand  $Z$   
in Abhängigkeit von der  
Frequenz  $f$   
(Richtwerte)

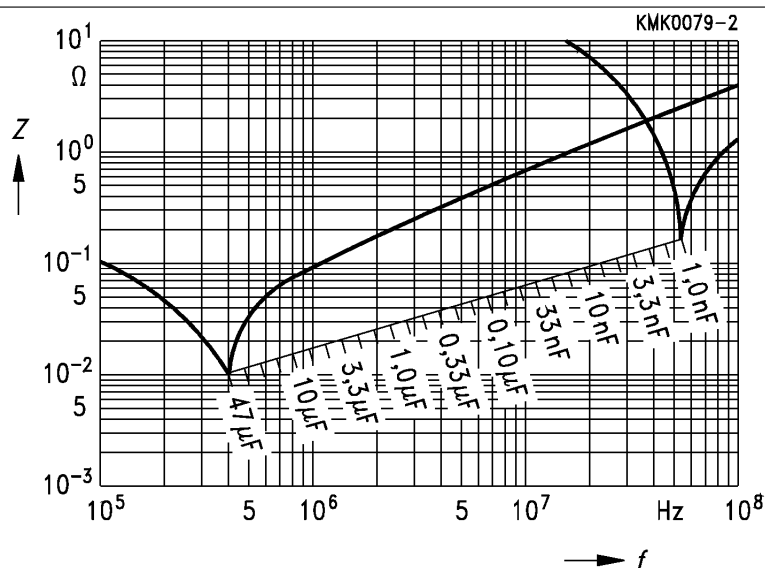

**Impulsbelastbarkeit**

Maximal zulässige Spannungsänderung pro Zeiteinheit bei nichtsinusförmigen Spannungen (Impulse, Sägezähne)

| $U_N$  | Max. Spannungsflankensteilheit $U_{SS}/\tau$ in $V/\mu s$ (bei Spannungshub $U_{SS} = U_N$ ) |       |       |         |         |
|--------|--|-------|-------|---------|---------|
|        | Rastermaß  |       |       |         |         |
|        | 7,5 mm   | 10 mm | 15 mm | 22,5 mm | 27,5 mm |
| 63 V-  | 80   |       |       |         |         |
| 100 V- | 100  | 75    | 50    | 50      | 25      |
| 250 V- | 200  | 150   | 100   | 100     | 50      |
| 400 V- | 250  | 175   | 125   | 125     | 60      |

Für einen Spannungshub  $U_{SS} < U_N$  kann der Wert der zulässigen Flankensteilheit  $U_{SS}/\tau$  mit dem Faktor  $U_N/U_{SS}$  multipliziert werden. Siehe auch Berechnungsbeispiel Seite 246.

| $U_N$  | Impulskennwert $k_0$ in $V^2/\mu s$ (bei Spannungshub $U_{SS} \leq U_N$ ) |         |         |         |         |
|--------|---|---------|---------|---------|---------|
|        | Rastermaß   |         |         |         |         |
|        | 7,5 mm  | 10 mm   | 15 mm   | 22,5 mm | 27,5 mm |
| 63 V-  | 10 000  |         |         |         |         |
| 100 V- | 20 000  | 15 000  | 10 000  | 10 000  | 5 000   |
| 250 V- | 100 000   | 75 000  | 50 000  | 50 000  | 25 000  |
| 400 V- | 200 000   | 150 000 | 100 000 | 100 000 | 50 000  |

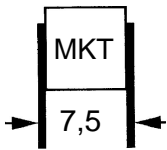

B 32 560

Zulässige Wechselspannung  $U_{\text{eff}}$  in Abhängigkeit von der Frequenz  $f$

Rastermaß 7,5 mm

63 V~/40 V~

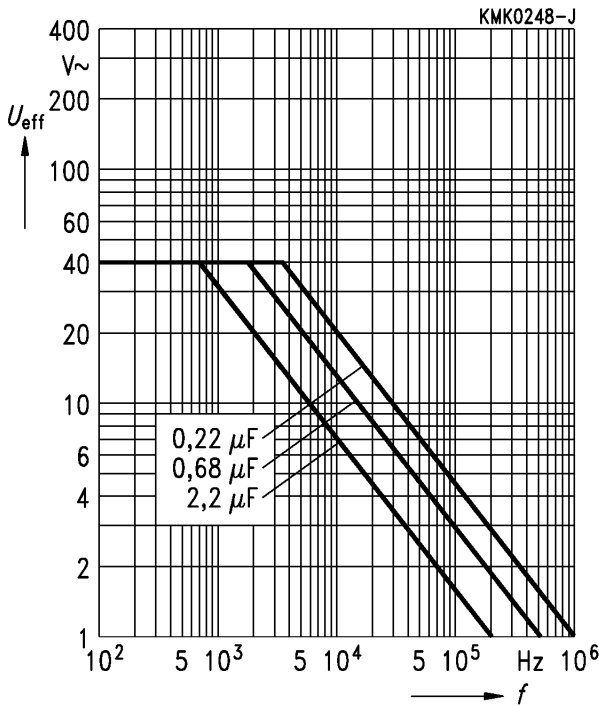

100 V~/63 V~

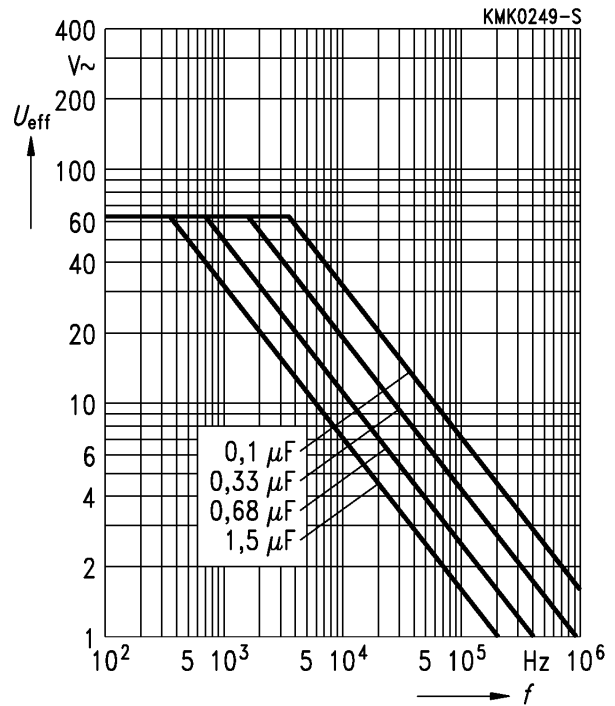

250 V~/160 V~ (300 V~/180 V~)<sup>1)</sup>

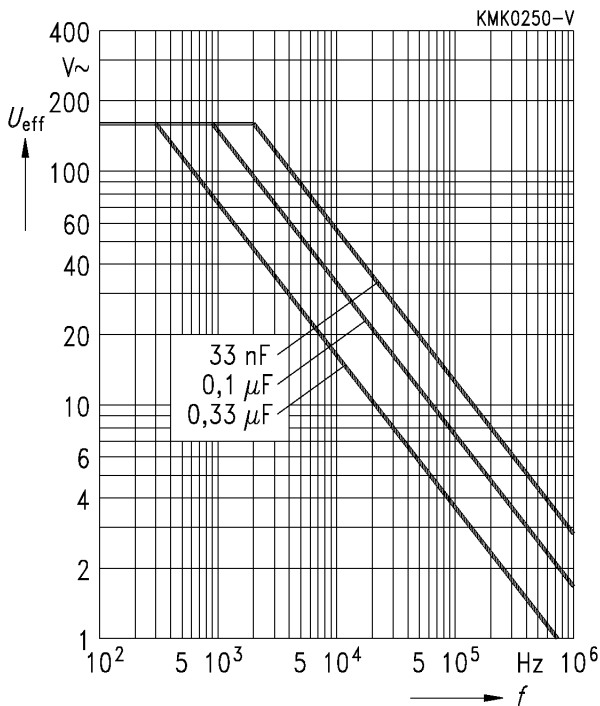

400 V~/200 V~

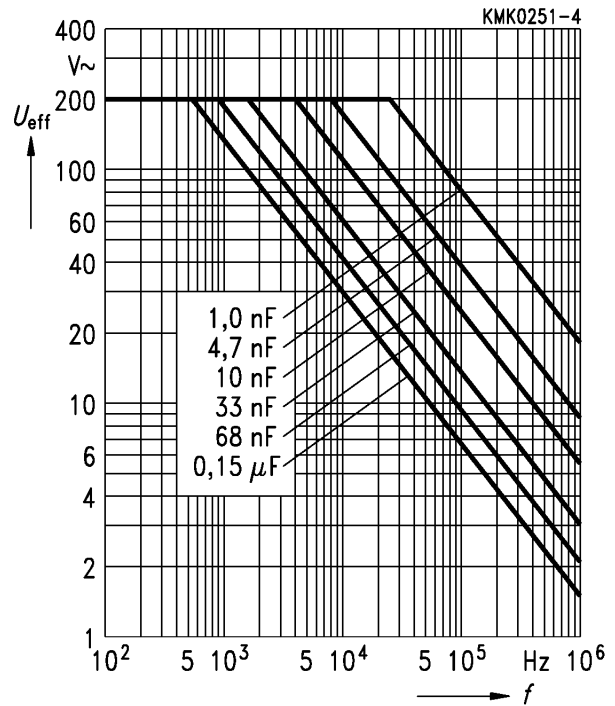

1) Werte für 300 V~/180 V~ können aus 250 V~/160 V~ extrapoliert werden.

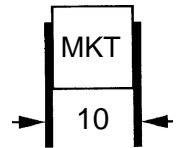

Zulässige Wechselspannung  $U_{eff}$  in Abhängigkeit von der Frequenz  $f$

Rastermaß 10 mm

100 V~/63 V~

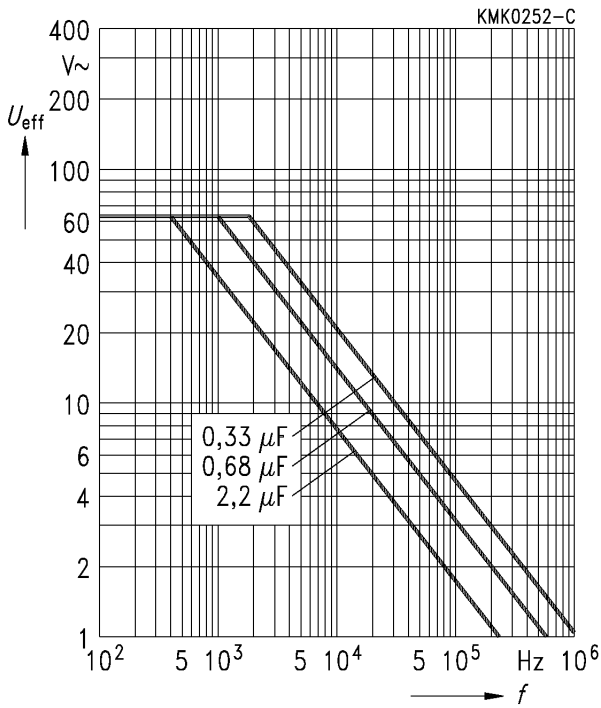

250 V~/160 V~

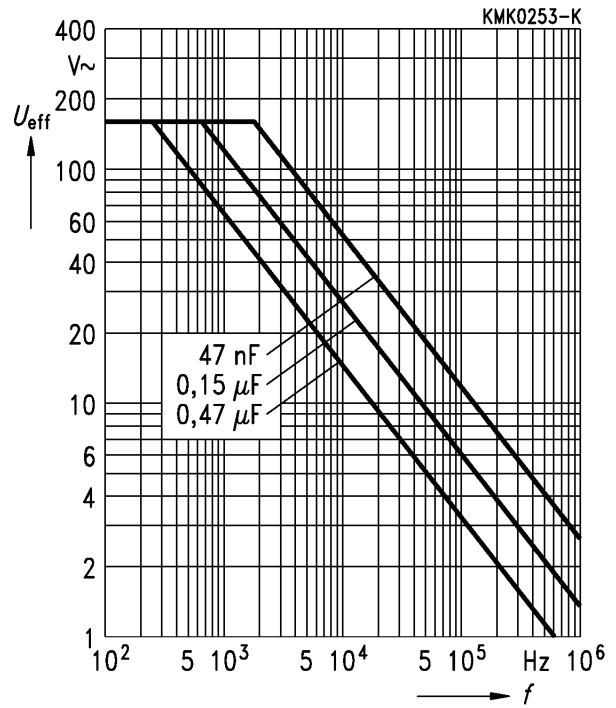

400 V~/200 V~

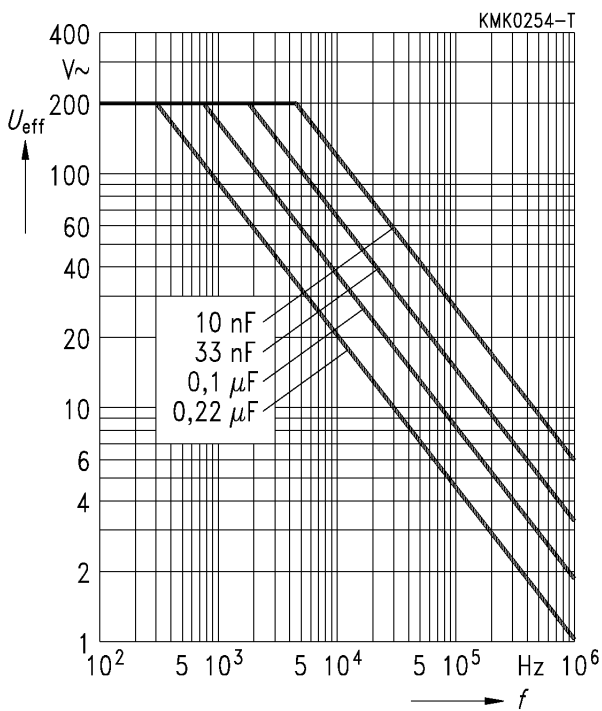

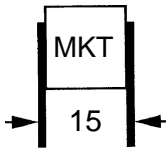

B 32 562

Zulässige Wechselspannung  $U_{\text{eff}}$  in Abhängigkeit von der Frequenz  $f$

Rastermaß 15 mm

100 V~/63 V~

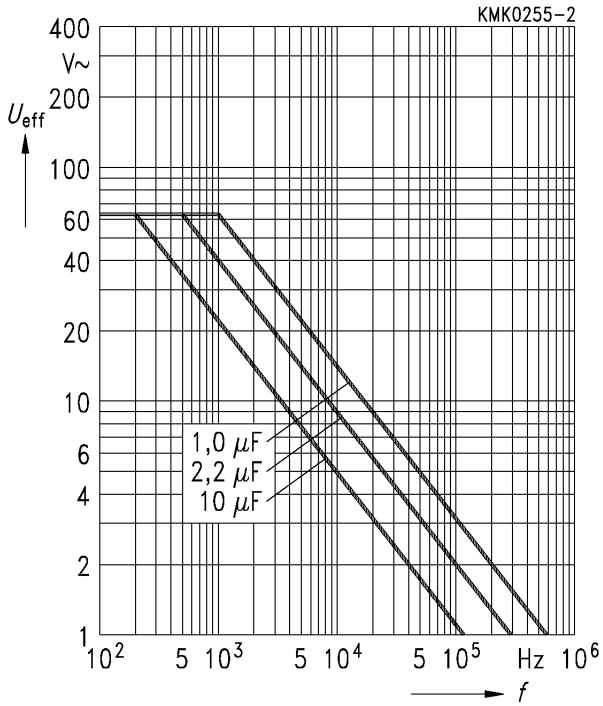

250 V~/160 V~

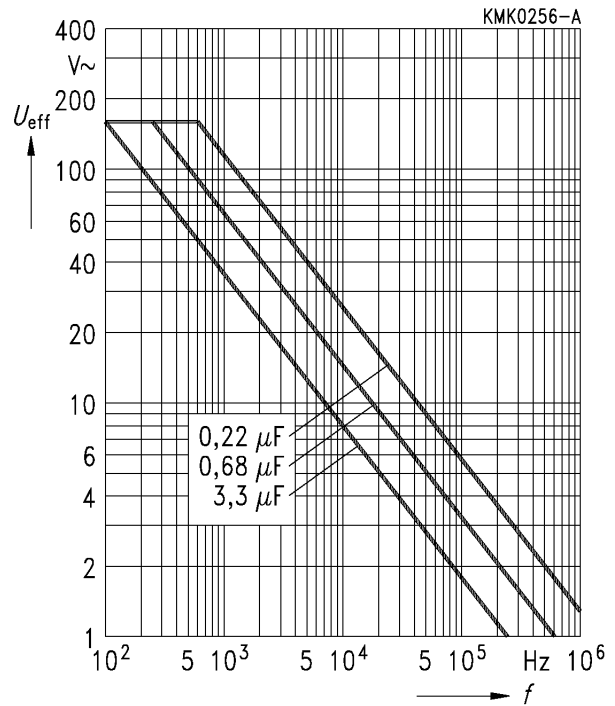

400 V~/200 V~

